



**PRODUKTKATALOG
2024/2025**

**BEWEGUNGSMELDER
AUSSENBEREICH,
LICHTSCHRANKEN**

STAND: APRIL 2024

11

Bewegungsmelder
für den
Außenbereich

Infrarot-
Lichtschranken

Profilsäulen

Infrarot-Laser-
Scanner



Inhaltsverzeichnis

Bewegungsmelder für den Außenbereich

Außen-PIR-Bewegungsmelder LX-402/LX-802 N	11-2
Außen-PIR-Bewegungsmelder HX-40/HX-40 AM	11-3
Außen-PIR-Bewegungsmelder HX-80 N/HX-80 N AM	11-4
Außen-PIR-Bewegungsmelder FTN-ST/FTN-AM	11-5
Außen-PIR-Bewegungsmelder VXI-ST/VXI-AM	11-6
Panorama-PIR-Bewegungsmelder WXI-ST	11-7
Panorama-PIR-Bewegungsmelder WXI-AM	11-8
Außen-PIR-Bewegungsmelder VXS-AM	11-9
Außen-PIR-Bewegungsmelder BXS-ST/BXS-AM	11-10
Außen-PIR-Bewegungsmelder DI601	11-12
Außen-DUAL-Bewegungsmelder DDI602-F3	11-13
PIR-Bewegungsmelder REDWALL SIP-100	11-14

Infrarot-Lichtschranken

Infrarot-Lichtschranke BX-100 Plus	11-16
Infrarot-Lichtschranke HE 5050/HE 5100/HE 5200	11-17
Infrarot-Lichtschranke AX-200 TF	11-18
Infrarot-Lichtschranke SL-200QDM/SL-350QDM/SL-650QDM	11-20

Profilsäule

Profilsäule HE 4498	11-22
Säulenheizung TAH	11-23
Thermostatplatine PTS	11-23
Bodensockel BC-4498	11-24
Wandhalterung SC-4498	11-24
Adapterplatten	11-24

Infrarot-Laser-Scanner

Infrarot-Laser-Scanner RLS-2020S	11-26
----------------------------------	-------



55133



55134

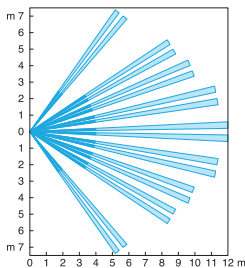

Erfassungsbereich
Draufsicht LX-402

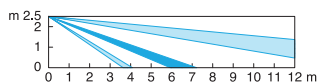

Erfassungsbereich
Seitenansicht LX-402

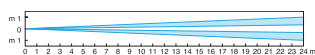

Erfassungsbereich
Draufsicht LX-802 N

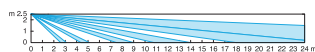

Erfassungsbereich
Seitenansicht LX-802 N



55515



55510

Außen-PIR-Bewegungsmelder LX-402/LX-802 N

Leistungsmerkmale

- Konventionelle Anschlusstechnik
- Detektionsart Passiv-Infrarot
- Einsetzbar für Innen- und Außenbereich
- Sabotagekontakt als potenzialfreier Öffner
- Alarmausgang als potenzialfreier Relaisausgang
- Kleintierunterdrückung
- Tag-/Nacht-Modus
- Einstellbare Empfindlichkeit
- Inklusive Abdeckstreifen (LX-402)

Technische Daten

Betriebsspannung	10,8 bis 13,2 V DC	
Stromaufnahme	max. 25 mA	
Erfassungsbereich	55133 Weitwinkel	12 x 15 m, 120°
	55134 Langstrecke	24 x 2 m
Erfassungszonen	55133 Normalbereich	40 Zonen
	Haustierbereich	18 Zonen
	55134 Normalbereich	12 Zonen
	Haustierbereich	4 Zonen
Impulszählung	2 Impulse während 20 ± 5 sec.	
Betriebstemperatur	-20 °C bis +50 °C	
Luftfeuchtigkeit	max. 95 %	
Schutzart	IP54	
Gewicht	55133	170 g
	55134	190 g
Abmessung	55133	B 75 x H 141 x T 53,5 mm
	55134	B 74,8 x H 141 x T 57,5 mm
Montagehöhe	Normalbereich	2,5 m
	Haustierbereich	1,2 bis 1,5 m

Bestellinformationen

55133 Außen-PIR-Bewegungsmelder LX-402
15 m Weitwinkel

55134 Außen-PIR-Bewegungsmelder LX-802 N
24 m Langstrecke

55510 CA-1W, Wandhalter für Melder
LX 402, LX-802 N

55515 CA-2C, Deckenhalter für Melder
LX 402, LX-802 N





55135/55136

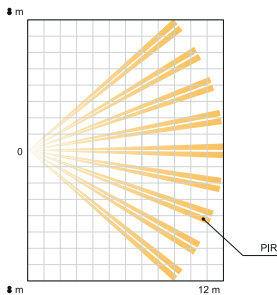

Erfassungsbereich
Draufsicht

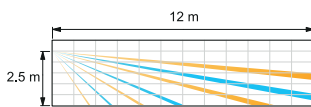

Erfassungsbereich
Seitenansicht
Montagehöhe 2,5 m

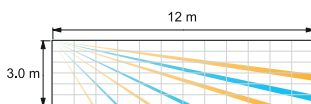

Erfassungsbereich
Seitenansicht
Montagehöhe 3 m

Außen-PIR-Bewegungsmelder HX-40/HX-40 AM

Leistungsmerkmale

- Konventionelle Anschlusstechnik
- Detektionsart Passiv-Infrarot
- Einsetzbar für Innen- und Außenbereich
- Kein Falschalarm durch Kleintiere
- Intelligente Logik mit OPTEX Spezial-Pyroelement
- Logik zur Unterscheidung zwischen Mensch und Pflanze
- Anpassungsfähige Montagemöglichkeit
- Einfache Bereichseinstellung und Ausblendung
- Vegetationsanalyse
- Mit Abdeckhaube als Regen-/Sonnenschutz
- Mit einstellbarer Wandhalterung horizontal 180° und vertikal 20°
- Sabotagekontakt als potenzialfreier Öffner
- Alarmausgang als potenzialfreier Relaisausgang
- Abdecküberwachung/Antimaskingfunktion (HX-40 AM)

Technische Daten

Betriebsspannung		9,5 bis 18 V DC
Stromaufnahme	55135	35 mA (max.) bei 12 V DC
	55136	40 mA (max.) bei 12 V DC
PIR-Erfassungsbereich		12 m, 85° weit/94 Zonen
PIR-Erfassungreichweite		4/5,5/9 m
Empfindlichkeit		2,0 °C bei 0,6 m/s
Betriebstemperatur		-20 °C bis +60 °C
Luftfeuchtigkeit		max. 95 %
Schutzart		IP55
Gewicht		600 g
Abmessung		B 92 x H 197,5 x T 148 mm
	mit Wandhalterung	B 99 x H 205 x T 266 mm
Montagehöhe		2,5 bis 3,0 m

Bestellinformationen

55135 Außen-PIR-Bewegungsmelder HX-40
12 m Weitwinkel

55136 Außen-PIR-Bewegungsmelder HX-40 AM
12 m Weitwinkel, mit Abdecküberwachung



55183/55184

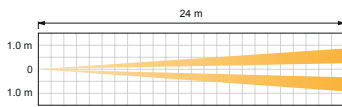

Erfassungsbereich
Draufsicht

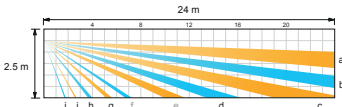

Erfassungsbereich
Seitenansicht
Montagehöhe 2,5 m

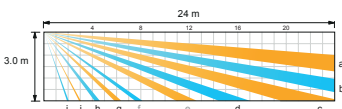

Erfassungsbereich
Seitenansicht
Montagehöhe 3 m

Außen-PIR-Bewegungsmelder HX-80 N/HX-80 N AM

Leistungsmerkmale

- Konventionelle Anschlusstechnik
- Detektionsart Passiv-Infrarot
- Einsetzbar für Innen- und Außenbereich
- Kein Falschalarm durch Kleintiere
- Intelligente Logik mit OPTEX Spezial-Pyroelement
- Anpassungsfähige Montagemöglichkeit
- Einfache Bereichseinstellung und Ausblendung
- Mit Abdeckhaube als Regen-/Sonnenschutz
- Mit einstellbarer Wandhalterung horizontal 180° und vertikal 20°
- Sabotagekontakt als potenzialfreier Öffner
- Alarmausgang als potenzialfreier Relaisausgang
- Abdecküberwachung/Antimaskingfunktion (HX-80 N AM)

Technische Daten

Betriebsspannung		9,5 bis 18 V DC
Stromaufnahme	55183	35 mA (max.) bei 12 V DC
	55184	40 mA (max.) bei 12 V DC
PIR-Erfassungsbereich		24 x 2 m/20 Zonen
PIR-Erfassungreichweite		6,5/10/13/18 m
Empfindlichkeit		2,0 °C bei 0,6 m/s
Betriebstemperatur		-20 °C bis +60 °C
Luftfeuchtigkeit		max. 95 %
Schutzart		IP55
Gewicht		720 g
Abmessung		B 93 x H 197,5 x T 205 mm
	mit Wandhalterung	B 93 x H 197,5 x T 286 mm
Montagehöhe		2,5 bis 3,0 m

Bestellinformationen

55183 Außen-PIR-Bewegungsmelder HX-80 N
24 m Langstrecke

55184 Außen-PIR-Bewegungsmelder HX-80 N AM
24 m Langstrecke, mit Abdecküberwachung



55137/55138

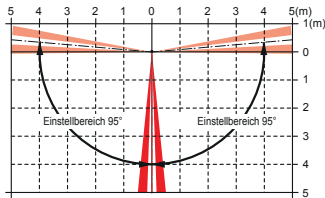

Erfassungsbereich
Draufsicht

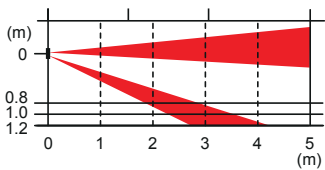

Erfassungsbereich
Seitenansicht
Reichweite 2 m

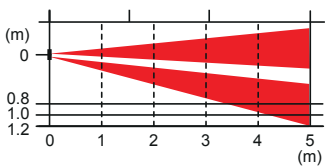

Erfassungsbereich
Seitenansicht
Reichweite 5 m

Außen-PIR-Bewegungsmelder FTN-ST/FTN-AM

Leistungsmerkmale

- Konventionelle Anschlusstechnik
- Detektionsart Passiv-Infrarot
- Einsetzbar für Innen- und Außenbereich
- Perfekte Haustierimmunität
- 2 voneinander, unabhängige Pyroelemente in UND-Verknüpfung
- Alarm bei Auslösung beider Strahlen
- Mit einstellbarer Wandhalterung horizontal 190°
- Intelligente Analyse-Signalverarbeitung
- Sabotagekontakt als potenzialfreier Öffner
- Alarmausgang als potenzialfreier Relaisausgang
- Abdecküberwachung/Antimaskingfunktion (FTN-AM)

Technische Daten

Betriebsspannung		9,5 bis 18 V DC
Stromaufnahme	55137	max. 17 mA (bei 12 V DC)
	55180	max. 20 mA (bei 12 V DC)
PIR-Erfassungsbereich		5 x 1 m
Empfindlichkeit		2 °C bei 0,6 m/s
Betriebstemperatur		-20 °C bis +60 °C
Luftfeuchtigkeit		max. 95 %
Schutzart		IP55
Gewicht		100 g
Abmessung		B 35 x H 155 x T 42,5 mm
Montagehöhe		0,8 bis 1,2 m

Bestellinformationen

55137	Außen-PIR-Bewegungsmelder FTN-ST 2 m/5 m Langstrecke
55138	Außen-PIR-Bewegungsmelder FTN-AM 2 m/5 m Langstrecke, m. Abdecküberwachung
55182	Wandabhebekontakt WRS-02 für FTN-ST/-AM, VXI-ST/-AM



55174

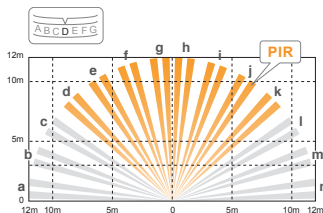

Erfassungsbereich
Draufsicht

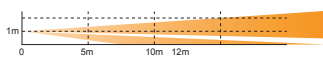

Erfassungsbereich
Seitenansicht
Position 1: ca. 12 m

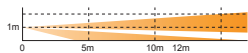

Erfassungsbereich
Seitenansicht
Position 2: ca. 8,5 m

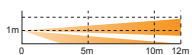

Erfassungsbereich
Seitenansicht
Position 3: ca. 6 m

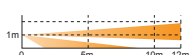

Erfassungsbereich
Seitenansicht
Position 4: ca. 3,5 m

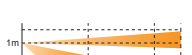

Erfassungsbereich
Seitenansicht
Position 5: ca. 2,5 m

Außen-PIR-Bewegungsmelder VXI-ST/VXI-AM

Leistungsmerkmale

- Konventionelle Anschlusstechnik
- Detektionsart Passiv-Infrarot
- Einsetzbar für Innen- und Außenbereich
- Kleintierunterdrückung
- Intelligente Digitalanalyser SMDA
- 2 voneinander, unabhängige Pyroelemente in UND-Verknüpfung
- Alarm bei Unterbrechung von 2 Strahlen
- Bereichsbegrenzung durch Abdeckaufkleber
- Sabotagekontakt als potenzialfreier Öffner
- Alarmausgang als potenzialfreier Relaisausgang
- Mit einstellbarer Wandhalterung horizontal 180° in 8 Stufen
- Abdecküberwachung/Antimaskingfunktion (VXI-AM)

Technische Daten

Betriebsspannung	9,5 bis 18 V DC	
Stromaufnahme	55174	max. 20 mA bei 12 V DC
	55175	max. 24 mA bei 12 V DC
PIR-Erfassungsbereich	12 m, 90° Breite, 16 Zonen	
PIR-Erfassungsbereichweite	12 - 2,5 m (5 Stufen)	
Empfindlichkeit	2,0 °C bei 0,6 m/s	
Betriebstemperatur	-30 °C bis +60 °C	
Luftfeuchtigkeit	max. 95 %	
Schutzart	IP55	
Gewicht	500 g	
Abmessung	B 70,9 x H 181,9 x T 64,5 mm	
Montagehöhe	0,8 bis 1,2 m	

Bestellinformationen

55174	Außen-PIR-Bewegungsmelder VXI-ST 12 m Weitwinkel
55175	Außen-PIR-Bewegungsmelder VXI-AM 12 m Weitwinkel, mit Abdecküberwachung
55182	Wandabhebekontakt WRS-02 für FTN-ST/-AM, VXI-ST/-AM





55185

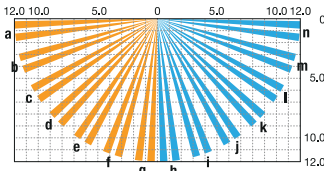

Erfassungsbereich
Draufsicht

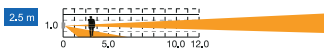

Erfassungsbereich
Seitenansicht
Position 1: ca. 2,5 m

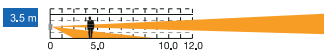

Erfassungsbereich
Seitenansicht
Position 2: ca. 3,5 m

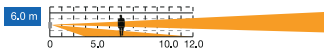

Erfassungsbereich
Seitenansicht
Position 3: ca. 6,0 m

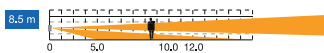

Erfassungsbereich
Seitenansicht
Position 4: ca. 8,5 m

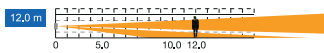

Erfassungsbereich
Seitenansicht
Position 5: ca. 12,0 m

Panorama-PIR-Bewegungsmelder WXI-ST

Leistungsmerkmale

- Konventionelle Anschlusstechnik
- Detektionsart Passiv-Infrarot
- Einsetzbar für Innen- und Außenbereich
- Kleintierunterdrückung
- Intelligente Signalerkennungslogik SMDA
- Digitale Erkennung auf 2 Ebenen
- Alarm bei Unterbrechung beider Strahlen
- Sabotagekontakt als potenzialfreier Öffner
- Alarmausgänge als potenzialfreier Relaisausgang (Schließer/Öffner wählbar)
- Einstellbare Empfindlichkeit
- Inklusive Bereichsabdeckblende
- Bereichsabdeckplatte (optional)

Technische Daten

Betriebsspannung	9,5 bis 18 V DC
Stromaufnahme	max. 21 mA bei 12 V DC
PIR-Reichweite	180° Weitwinkel, 2,5 bis 24 m einstellbar
PIR-Zonen	Horizontal 14 Paare, vertikal 2 Schichten
Alarm (R) Ausgang	Schließer oder Öffner wählbar (28 V DC / 0,1 A)
Alarm (L) Ausgang	Schließer oder Öffner wählbar (28 V DC / 0,1 A)
Empfindlichkeit	2,0 °C bei 0,6 m/s
Betriebstemperatur	-30 °C bis +60 °C
Luftfeuchtigkeit	max. 95 %
Schutzart	IP55
Gewicht	420 g
Abmessung	B 81,5 x H 200 x T 81,2 mm
Montagehöhe	0,8 bis 1,2 m

Bestellinformationen

55185 Panorama-PIR-Bewegungsmelder WXI-ST
24 m Weitwinkel, weiß





55186

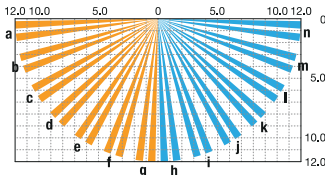

Erfassungsbereich
Draufsicht

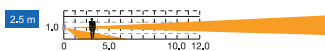

Erfassungsbereich
Seitenansicht
Position 1: ca. 2,5 m

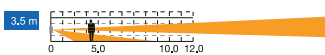

Erfassungsbereich
Seitenansicht
Position 2: ca. 3,5 m

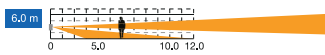

Erfassungsbereich
Seitenansicht
Position 3: ca. 6,0 m

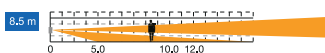

Erfassungsbereich
Seitenansicht
Position 4: ca. 8,5 m

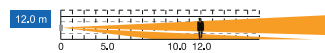

Erfassungsbereich
Seitenansicht
Position 5: ca. 12,0 m

Panorama-PIR-Bewegungsmelder WXI-AM

Leistungsmerkmale

- Konventionelle Anschlusstechnik
- Detektionsart Passiv-Infrarot
- Einsetzbar für Innen- und Außenbereich
- Kleintierunterdrückung
- Intelligente Signalerkennungslogik SMDA
- Digitale Erkennung auf 2 Ebenen
- Alarm bei Unterbrechung beider Strahlen
- Sabotagekontakt als potenzialfreier Öffner
- Alarmausgänge als potenzialfreier Relaisausgang (Schließer/Öffner wählbar)
- Antimasking abschaltbar
- Einstellbare Empfindlichkeit
- Inklusive Bereichsabdeckblende
- Bereichsabdeckplatte (optional)

Technische Daten

Betriebsspannung	9,5 bis 18 V DC
Stromaufnahme	max. 23 mA bei 12 V DC
PIR-Reichweite	180° Weitwinkel, 2,5 bis 24 m einstellbar
PIR-Zonen	Horizontal 14 Paare, vertikal 2 Schichten
Alarm (R) Ausgang	Schließer oder Öffner wählbar (28 V DC / 0,1 A)
Alarm (L) Ausgang	Schließer oder Öffner wählbar (28 V DC / 0,1 A)
Antimasking-Ausgang	Öffner (28 V DC / 0,1 A)
Empfindlichkeit	2,0°C bei 0,6 m/s
Betriebstemperatur	-30 °C bis +60 °C
Luftfeuchtigkeit	max. 95 %
Schutzart	IP55
Gewicht	420 g
Abmessung	B 81,5 x H 200 x T 81,2 mm
Montagehöhe	0,8 bis 1,2 m

Bestellinformationen

55186	Panorama-PIR-Bewegungsmelder WXI-AM 24 m Weitwinkel, weiß, Antimasking
55187	WXI Bereichsabdeckplatte silber
55188	WXI Montageplatte für Pfostenmontage





55830



55831



55835 55836 55837



Beispiel
Artikel 55830 mit
Gehäuseabdeckung
weiß

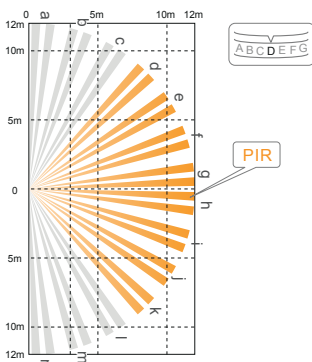

Erfassungsbereich
Draufsicht

Außen-PIR-Bewegungsmelder VXS-AM

Leistungsmerkmale

- Konventionelle Anschlusstechnik
- Detektionsart Passiv-Infrarot
- Einsetzbar für Innen- und Außenbereich
- Kleintierunterdrückung
- Intelligente Signalerkennungslogik SMDA
- Digitale Erkennung auf 3 Ebenen
- Alarm bei Unterbrechung beider Strahlen
- Sabotagekontakt als potenzialfreier Öffner (Schließer/Öffner wählbar)
- Alarmausgang als potenzialfreier Relaisausgang
- Antimasking abschaltbar
- Einstellbare Empfindlichkeit
- Inklusive Abdeckstreifen

Technische Daten

Betriebsspannung	9,5 bis 18 V DC
Stromaufnahme	max. 24 mA bei 12 V DC
PIR-Erfassungsbereich	12 m, 90° Breite, 16 Zonen
PIR-Erfassungreichweite	12 - 2,5 m (5 Stufen)
Empfindlichkeit	2,0 °C bei 0,6 m/s
Betriebstemperatur	-20 °C bis +60 °C
Luftfeuchtigkeit	max. 95 %
Schutzart	IP55
Gewicht	400 g
Abmessung	B 81,6 x H 199,3 x T 70,3 mm
Montagehöhe	0,8 bis 1,2 m

Bestellinformationen

55830	Außen-PIR-Bewegungsmelder VXS-AM 12m Weitwinkel, schwarz, Antimasking
55831	Außen-PIR-Bewegungsmelder VXS-AM(W) 12m Weitwinkel, weiß, Antimasking
55835	Gehäuseabdeckung für VXS-AM/VXS-AM(W) weiß
55836	Gehäuseabdeckung für VXS-AM/VXS-AM(W) silber
55837	Gehäuseabdeckung für VXS-AM/VXS-AM(W) schwarz



55840/55842



55841/55843



55845

55846



55847

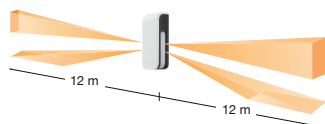

Max. Erfassungsbereich

Außen-PIR-Bewegungsmelder BXS-ST/BXS-AM

Leistungsmerkmale

- Konventionelle Anschlusstechnik
- Detektionsart Passiv-Infrarot
- Einsetzbar für Innen- und Außenbereich
- Kleintierunterdrückung
- 4-PIR-Technologie mit logischer UND-Verknüpfung
- Intelligente Analyse-Signalverarbeitung SDMA
- Alarm bei Unterbrechung beider Strahlen
- Intelligente Analyse-Signalverarbeitung SDMA
- Sabotagekontakt als potenzialfreier Öffner
- Alarmausgang (R) (rechts oder allgemein; Schließer/Öffner wählbar)
- Alarmausgang (L) (links oder allgemein; Schließer/Öffner wählbar)
- Einstellbare Empfindlichkeit

Technische Daten

Betriebsspannung		9,5 bis 18 V DC
Stromaufnahme	BXS-ST	31 mA (max.) bei 12 V DC
	BXS-AM	34 mA (max.) bei 12 V DC
Erfassungsbereich		24 m, 12 m pro Seite
Erfassungszonen		4 Zonen, 2 Zonen pro Seite, 180° schmal
PIR-Distanzeinstellungen		0,5/3,5/6,0/8,5/12 m
Empfindlichkeit		2,0 °C bei 0,6 m/s
Betriebstemperatur		-30 °C bis +50 °C
Luftfeuchtigkeit		max. 95 %
Schutzart		IP55
Gewicht		430 g
Abmessung		B 92,8 x H 199,7 x T 52,7 mm
Montagehöhe		0,8 bis 1,2 m

Bestellinformationen

55840	Außen-PIR-Bewegungsmelder BXS-ST 12m links/rechts Langstrecke, schwarz
55841	Außen-PIR-Bewegungsmelder BXS-ST(W) 12m links/rechts Langstrecke, weiß
55842	Außen-PIR-Bewegungsmelder BXS-AM 12m links/rechts Langstr., sw, Antimask.
55843	Außen-PIR-Bewegungsmelder BXS-AM(W) 12m links/rechts Langstr., ws, Antimask.
55845	BXS Frontabdeckung schwarz
55846	BXS Frontabdeckung weiß
55847	BXS Frontabdeckung silber
55848	BXS Montageplatte für Pfostenmontage





55787

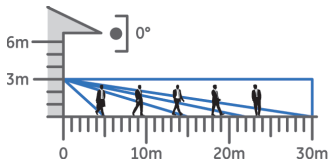

Erfassungsbereich
Seitenansicht

Außen-PIR-Bewegungsmelder DI601

Leistungsmerkmale

- Konventionelle Anschlusstechnik
- Detektionsart Passiv-Infrarot + Passiv-Infrarot
- Einsetzbar für Innen- und Außenbereich
- Digitale Empfindlichkeitseinstellung
- Elektronische Reichweiteneinstellung
- Temperaturkompensation
- Sensormodul verdeckt angebracht
- Integrierte Abschlusswiderstände
- Attraktive Ästhetik
- Hohe Staub- und Feuchtigkeitsresistenz

Technische Daten

Versorgungsspannung	9 bis 15 V DC
Stromaufnahme	7 mA (12 V nominal)
Reichweite	10, 20 oder 30 m
Erfassungswinkel	10° bis 70°
Abdeckung	max. 30 x 24 m
Einstellbereich	180° Schwenk, 90° Neigung
Betriebstemperatur	-20 °C bis +65 °C
Schutzart	IP65
Gewicht	532 g
Abmessung	B 147 x H 187 x T 130 mm
Montagehöhe	3 m (optimale Höhe) 6 m (maximal Höhe)

Bestellinformationen

55787 Außen-PIR-Bewegungsmelder DI601
30 m Weitwinkel



55786

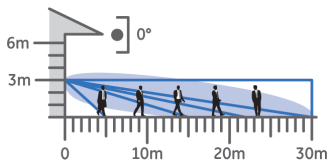

Erfassungsbereich
Seitenansicht

Außen-DUAL-Bewegungsmelder DDI602-F3

Leistungsmerkmale

- Konventionelle Anschlusstechnik
- Detektionsart Passiv-Infrarot + Mikrowelle
- Einsetzbar für Innen- und Außenbereich
- Digitale Empfindlichkeitseinstellung
- Elektronische Reichweitereinstellung
- Temperaturkompensation
- Sensormodul verdeckt angebracht
- Integrierte Abschlusswiderstände
- Attraktive Ästhetik
- Hohe Staub- und Feuchtigkeitsresistenz

Technische Daten

Versorgungsspannung	9 bis 15 V DC
Stromaufnahme	11 mA (12 V nominal)
Mikrowellenfrequenz	9,9 GHz
Reichweite	10, 20 oder 30 m
Erfassungswinkel	10° bis 70°
Abdeckung	max. 30 x 24 m
Einstellbereich	180° Schwenk, 90° Neigung
Betriebstemperatur	-20 °C bis +65 °C
Schutzart	IP65
Gewicht	549 g
Abmessung	B 147 x H 187 x T 130 mm
Montagehöhe	3 m (optimale Höhe) 6 m (maximal Höhe)

Bestellinformationen

55786 Außen-DUAL-Bewegungsmelder DDI602-F3
30 m Weitwinkel



551100



Erfassungsbereich
Draufsicht

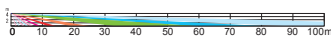

Erfassungsbereich
Seitenansicht

PIR-Bewegungsmelder REDWALL SIP-100

Passiv-Infrarot-Bewegungsmelder für den Einsatz im Innen- und Außenbereich. Er zeichnet sich durch seine sehr hohe Erfassungsreichweite (100 m x 3 m) aus und eignet sich deshalb ideal zur Überwachung von langen und schmalen Bereichen wie Grundstücksbegrenzungen oder Gebäuden und Durchgängen. Außerdem verfügt der Melder über eine Antirotations- und eine Antimasking-Funktion gegen Sabotage.

Leistungsmerkmale

- Konventionelle Anschlusstechnik
- Detektionsart Passiv-Infrarot
- Einsetzbar für Innen- und Außenbereich
- 3 doppelte IR-Pyroelemente mit patentiertem Double Conductive Shielding
- Erweiterter Erkennungsalgorithmus
- Unabhängige Empfindlichkeit für Kriech-/Nah- und Ferndetektionsbereich
- Automatisches Empfindlichkeitsmanagement für Umgebungstemperatur und Licht
- Einfache Bereichseinstellung und Ausblendung
- Sabotagekontakt als potenzialfreier Relaisausgang (Öffner)
- Störungsausgang als potenzialfreier Relaisausgang (Öffner)
- 3 Alarmausgänge: Fernbereich, Nahbereich, Unterkriechzone als potenzialfreie Relaisausgänge (Schließer/Öffner wählbar)
- Anti-Vandalismus-Funktionen einschließlich Antimasking- und Anti-Rotations-Funktion mit 3-Achsen-Beschleunigungssensor
- Abdecküberwachung/Antimaskingfunktion mit aktivem Infrarot
- Wandhalterung einstellbar; vertikal +/- 20°, horizontal: +/- 90°
- Variable Montagemöglichkeiten
- Hohe Staub- und Feuchtigkeitsresistenz

Technische Daten

Betriebsspannung	11 bis 16 V DC
Stromaufnahme	45 mA (max.) bei 12 V DC
Erfassungsbereich	100 m x 3 m, ca. 3°
Unterkriechzone	3 x 5 m bei 2,3 m Montagehöhe 6 x 9 m bei 4,0 m Montagehöhe
Erfassungszonen	Fernbereich 8 Zonen Nahbereich 20 Zonen Unterkriechbereich 36 Zonen
Einstellbare Winkel	vertikal +/- 20°, horizontal: +/- 90°
Betriebstemperatur	-25 °C bis +60 °C
optionaler Heizung	-40 °C bis +60 °C
Schutzart	IP55
Gewicht	1600 g
Abmessungen	B 102 x H 271 x T 290 mm inkl. Wandhalterung
Montagehöhe	2,3 bis 4,0 m



551100-1

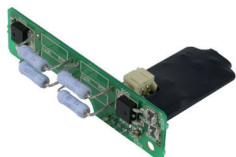

551100-2



551100-3

Bestellinformationen

551100 **NEU** PIR-Bewegungsmelder REDWALL SIP-100
100 m Langstrecke, mit Abdecküberwachung

551100-1 **NEU** Area View Finder AVF-1
für REDWALL SIP-100

551100-2 **NEU** Heizung SIP-HU
für REDWALL SIP-100

551100-3 **NEU** Sonnen- und Schneeschutz
für REDWALL SIP-100





52000



52003



52004

Infrarot-Lichtschanke BX-100 Plus

Leistungsmerkmale

- Konventionelle Anschlusstechnik
- Geeignet für Feuchtraum-, Innen- und Außenmontage
- Zur Strecken- und Durchstiegsüberwachung
- Detektionsart gepulstes Infrarotlicht
- Einsetzbar für unterschiedliche Anwendungen der Steuerungstechnik, z.B. Tor- oder Schrankensteuerung, Überwachung von Schiebetoren etc.
- Einfache Justierung mit akustischer Hilfe
- Integrierter Lichtfilter im Gehäusedeckel
- Sabotagekontakt als potenzialfreier Öffner
- Alarmausgang als potenzialfreier Relaisausgang (Anzugszeit 2 sec.)

Technische Daten

Betriebsspannung	10,5 bis 28 V DC	
Stromaufnahme	max. 55 mA (Sender & Empfänger) bei 12 V DC	
Erfassungsreichweite	Außenbereich	30 m
	Innenbereich	60 m
Einstellbarer Winkel	± 92° horizontal	
Unterbrechungszeit	50 ms	
Betriebstemperatur	-30 °C bis +55 °C	
Luftfeuchtigkeit	max. 95 %	
Schutzklasse	IP54	
Gewicht	400 g (Sender & Empfänger)	
Abmessung	B 51,5 x H 230,5 x T 61 mm	

Bestellinformationen

52000	Infrarot-Lichtschanke BX-100 Plus 30 m Reichweite, AP-Wandmontage
52003	Abstandhalter SP-1 für BX-100 Plus Kunststoff, schwarz - Erreichbarer Wandabstand: 50 mm
52004	Gehäuseabdeckung WC-1 für BX-100 Plus Kunststoff, weiß - Zum Überstreichen in Fassadenfarbe. Inkl. Hutabdeckung als Wetterschutz.

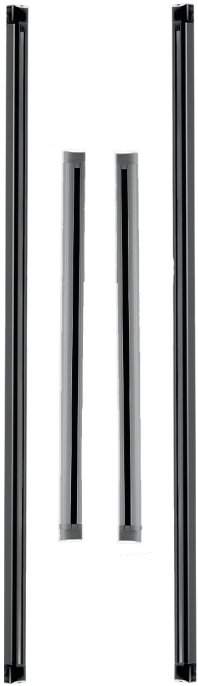

52201-W/52211-W/
52221-W



Anwendungsbeispiel

Infrarot-Lichtschanke HE 5050/HE 5100/HE 5200

Leistungsmerkmale

- Zur Strecken- und Durchstiegsüberwachung
- Geeignet für Innen- und Außenmontage
- Zwei Betriebsarten: UND/ODER-Modus
- Selbstjustierung mit automatischer Strahlensynchronisierung
- Starke Aluminiumstruktur
- Wandabhebekontakt

Technische Daten

Spannungsversorgung		11,5 bis 14,5 V DC
Stromverbrauch	52201-W	ca. 60 mA (typ.)
	52211-W	ca. 95 mA (typ.)
	52221-W	ca. 145 mA (typ.)
Infrarot-Erfassungszonen	52201-W	2
	52211-W	4
	52221-W	7
Überwachungshöhe	52201-W	0,5 m
	52211-W	1,0 m
	52221-W	2,0 m
Reichweite	außen	ca. 6 m
	innen	ca. 9 m
Unterbrechungszeit		min. 90 ms
Alarmrelais		N.C., max. 2 A bei 30 V
Maximale Verdunkelung		50 %
Betriebstemperaturbereich		-20 °C bis +60 °C
Schutzart		IP55
Farbe		weiß
Gewicht	52201-W	450 g
	52211-W	900 g
	52221-W	1.800 g
Abmessung	52201-W	B 24,5 x H 587 x T 21 mm
	52211-W	B 24,5 x H 1.087 x T 21 mm
	52221-W	B 24,5 x H 2.087 x T 21 mm
	52222-1	B 40 x H 2.090 x T 29 mm

Bestellinformationen

52201-W Infrarot-Lichtschanke HE 5050, weiß
6 m Reichweite, Überwachungshöhe 0,5 m

52211-W Infrarot-Lichtschanke HE 5100, weiß
6 m Reichweite, Überwachungshöhe 1,0 m

52221-W Infrarot-Lichtschanke HE 5200, weiß
6 m Reichweite, Überwachungshöhe 2,0 m

52222-1 Anfahrtschutz
für Lichtschanke HE 5200 / CB20A

 Ein Stück Anfahrtschutz besteht aus 2 gleichen Teilen.



52043

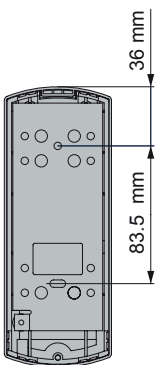
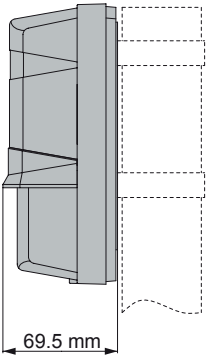
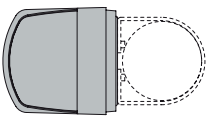
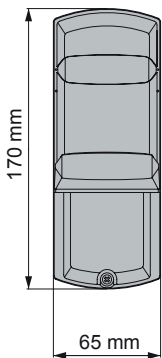

Infrarot-Lichtschanke AX-200 TF

Leistungsmerkmale

- Konventionelle Anschlusstechnik
- Aufputz-, Wand- und Pfostenmontage
- Zur Streckenüberwachung
- Einstellbare Unterbrechungszeit
- Anti-Frost-Abdeckhaube
- Integrierter Blitzschutz
- Einfaches Einstellen der Spiegel
- Sabotagekontakt als potenzialfreier Öffner
- Alarmausgang als potenzialfreier Relaisausgang (Anzugszeit 2 sec.)

Technische Daten

Betriebsspannung	10,5 bis 28 V DC
Stromaufnahme	max. 48 mA
Infrarotstrahlfrequenz	4 Kanäle
Reichweite	60 m
Einstellwinkel	± 90° horizontal/± 5° vertikal
Alarmausgang	Schließer/Öffner 28 V DC, 0,2 A max.
Unterbrechungszeit	50, 100, 250, 500 ms einstellbar
Betriebstemperaturbereich	-35 °C bis +60 °C
Luftfeuchtigkeit	max. 95 %
Schutzart	IP65
Gewicht	700 g
Abmessung	B 65 x H 170 x T 69,5 mm

Bestellinformationen

52043 Infrarot-Lichtschanke AX-200 TF
60 m Reichweite, 4 Kanal

52073 Heizelement-Set HU-3, Sender/Empfänger
für AX-200 TF/SL-200QDM/-350QDM/-650QDM

- Betriebsspannung: 24 V AC/DC
- Stromaufnahme: ca. 420 mA (typ.)

52114 Hintere Abdeckung BC-03
für AX-200 TF, 2 Stück

- Deckt die hintere Seite der Lichtschanke bei Säulen-/Pfostenmontage ab.

52116 Seitliche Abdeckung PSC-03
für AX-200 TF

- Seitliche Abdeckung zwischen zwei Lichtschanken bei Säulen-/Pfostenmontage





52080/52081/52082

Infrarot-Lichtschanke SL-200QDM/SL-350QDM/SL-650QDM

Leistungsmerkmale

- Konventionelle Anschlusstechnik
- Aufputz-, Wand- und Pfostenmontage
- Anti-Frost-Abdeckhaube
- Vier Hochleistungsstrahlen
- Doppelt modulierter Strahl
- 4 wählbare Kanäle für Strahlfrequenz
- Anzeige der Strahlausrichtung
- Sucher mit zweifacher Vergrößerung
- Einstellbare Strahlunterbrechung
- Einstellbare Strahlleistung
- Sabotagefunktion
- Alarmspeicher
- Signaltonunterstützung
- Einfaches Einstellen der Spiegel
- Automatische Sendeleistungssteuerung (A.T.P.C), um die Strahlleistung zu optimieren
- Integrierte Ausrichtung-Statuskommunikation (I.A.S.C) für die Kommunikation zwischen Sender und Empfänger
- Schaltungsfunktion für erneute Übertragung
- Ansprechendes Design

Technische Daten

Betriebsspannung	10 bis 30 V DC	
Stromaufnahme	28 mA normal, 60 mA max.	
Erkennungsverfahren	Unterbrechung von Quad-Infrarotstrahlen	
Wählbare Strahlfrequenz	4 Kanäle	
Reichweite	52080	60 m
	52081	100 m
	52082	200 m
Einstellwinkel	± 90° horizontal/± 10° vertikal	
Alarmausgang	Schließer/Öffner 30 V DC, 0,2 A max.	
Unterbrechungszeit	50, 100, 250, 500 ms einstellbar	
Betriebstemperaturbereich	-35 °C bis +60 °C	
Luftfeuchtigkeit	max. 95 %	
Schutzklasse	IP65	
Gewicht	2.500 g	
Abmessung	B 96 x H 448 x T 79 mm	

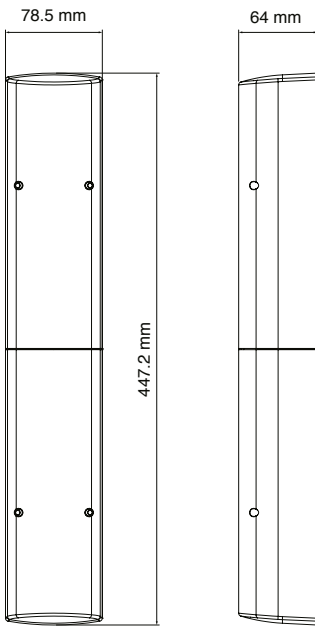

52076

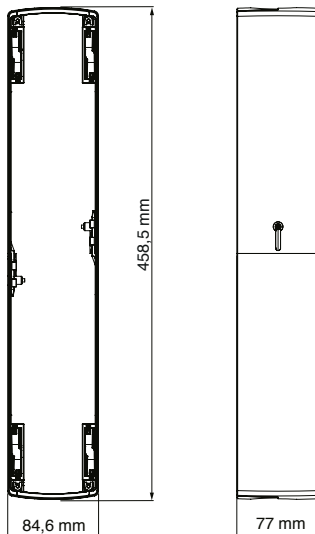

52077

Bestellinformationen

52080	Infrarot-Lichtschanke SL-200QDM 60 m Reichweite, 4 Kanal
52081	Infrarot-Lichtschanke SL-350QDM 100 m Reichweite, 4 Kanal
52082	Infrarot-Lichtschanke SL-650QDM 200 m Reichweite, 4 Kanal
52073	Heizelement-Set HU-3, Sender/Empfänger für AX-200 TF/SL-200QDM/-350QDM/-650QDM - Betriebsspannung: 24 V AC/DC - Stromaufnahme: ca. 420 mA (typ.)
52076	Hintere Abdeckung BC-4 für SL-200QDM/-350QDM/-650QDM, 2 Stück - Deckt die hintere Seite der Lichtschanke bei Säulen-/Pfostenmontage ab.
52077	Seitliche Abdeckung PSC-4 für SL-200QDM/-350QDM/-650QDM - Seitliche Abdeckung zwischen zwei Licht- schanken bei Säulen-/Pfostenmontage.



52100/52102

Profilsäule HE 4498

Leistungsmerkmale

- Zum Schutz der Lichtschranken
- Variable Montagehöhe
- Für Lichtschranken AX-200 TF/SL-200QDM/-350QDM/-650QDM
- Zur Wandmontage (mit Wandhalterung Art.-Nr. 52120) oder zur freistehenden Montage auf den Bodensockel (Art.-Nr. 52110)
- Schwarze, jedoch für Infrarotlicht durchlässige Abdeckung

Technische Daten

Strahlungsausrichtung	ca. 180°	
Länge	52100	1 m
	52102	2 m
Gehäuse	Aluminium	
Schutzart	IP54	
Abmessung	52100	B 178 x H 1.000 x T 156 mm
	52102	B 178 x H 2.000 x T 156 mm

Bestellinformationen

52100	Profilsäule HE 4498, 1 m, Halbzylinder für AX-200 TF/SL-200QDM/-350QDM/-650QDM
52101	Profilsäule HE 4498, 1,5 m, Halbzylinder für AX-200 TF/SL-200QDM/-350QDM/-650QDM
52102	Profilsäule HE 4498, 2 m, Halbzylinder für AX-200 TF/SL-200QDM/-350QDM/-650QDM
52144	Deckelkontakt für Profilsäule HE 4498 1 Stück pro Meter

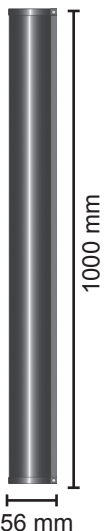

156 mm

11



 Zur Montage der Lichtschranken in die Profilsäulen sind spezielle Montage-Adapterplatten erforderlich. Bestellen Sie diese für die entsprechende Lichtschranke gesondert mit.

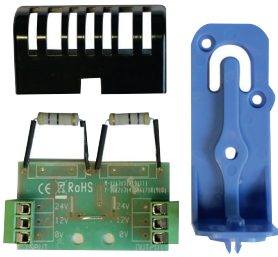

52140

Säulenheizung TAH

Leistungsmerkmale

- Pro lfd. Meter Säule, 1 Säulenheizung erforderlich.

Technische Daten

Betriebsspannung	12 V bis 24 V DC
Stromaufnahme	ca. 300 mA (bei 12 V DC/0°C)
Leistungsaufnahme	ca. 3 W

Bestellinformationen

52140	Säulenheizung TAH Zum Einbau in die Profilsäulen
-------	---



52142

Thermostatplatine PTS

Leistungsmerkmale

- Pro Säule, 1 Stück erforderlich
- Zur Temperaturregelung beim Einsatz der Säulenheizung
- Max. 3 Säulenheizungen anschließbar

Technische Daten

Kontaktbelastbarkeit		max. 6 A
Heizung	ein	ca. 13 °C
	aus	ca. 29 °C

Bestellinformationen

52142	Thermostatplatine PTS Zum Einbau in die Profilsäulen
-------	---

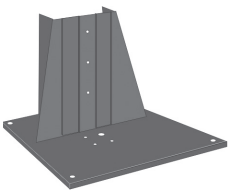

52110

Bodensockel BC-4498

Zur freistehenden Montage der Profilsäulen bis 2 m Länge.

Technische Daten

Gehäuse	robustes Stahlblech
Farbe	schwarz lackiert
Abmessung	B 400 x H 400 x T 400 mm

Bestellinformationen

52110	Bodensockel BC-4498 für Lichtschrankensäule Serie AX
-------	---



52120

Wandhalterung SC-4498

Zur Wandmontage der Profilsäule.

Leistungsmerkmale

- Für 1 m und 2 m Säule – 2 Stück erforderlich
- Für 3 m Säule – 3 Stück erforderlich

Technische Daten

Gehäuse	robustes Stahlblech
Farbe	schwarz lackiert

Bestellinformationen

52120	Wandhalterung SC 4498 für Lichtschrankensäule Serie AX
-------	---

11

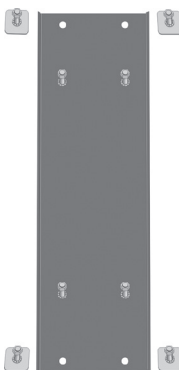

52134

Adapterplatten

Zur Montage der Lichtschranken in die Profilsäulen.

- Artikel 52131 für LS Serie AX 70/AX 130/AX 200/AX 100
- Artikel 52134 für LS Serie AX 350/AX 650/AX 250/AX 500
- Artikel 52135 für LS Serie SL-200QDM/SL-350QDM/SL-650QDM

Bestellinformationen

52131	Adapterplatte für LS Serie AX für Lichtschrankensäule Serie HE
52134	Montage-Adapterplatte für LS Serie AX für Lichtschrankensäule Serie HE
52135	Montage-Adapterplatte für LS Serie SL für Lichtschrankensäule Serie HE

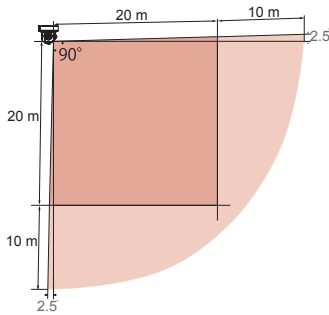

Erfassungsbereich
Seitenansicht

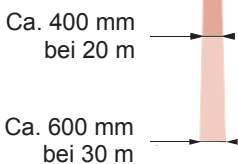

Erfassungsbereich
Frontansicht

Infrarot-Laser-Scanner RLS-2020S

Der Infrarot-Laser-Scanner RLS-2020S ist ein kompakter Laserscanner für den Einsatz im Außenbereich sowie für hochauflösende Anwendungen im Innenbereich. Der Laser-Scanner eignet sich zur Überwachung von kleineren Perimetern, Zufahrtswegen, Fassaden, Flachdächern, Dachfenstern, Hochsicherheitsbereichen oder hochwertigen Gegenständen. Er erzeugt einen unsichtbaren Laservorhang oder eine Laserebene zur zuverlässigen Detektion jeden Eindringversuchs. Außerdem lässt er sich im „Durchwurf-Erkennungsmodus“ für Innenbereiche“ nutzen, mit dem der Melder Gegenstände erkennt, die in einen überwachten Bereich geworfen werden.

Der Melder wird mit Hilfe einer umfangreichen Software parametrierbar.

Leistungsmerkmale

- Überwachungsbereich bis zu 20 m x 20 m mit einem Winkel von 95 Grad
- Vertikaler oder horizontaler Erkennungsmodus
- In mehreren Winkeln verstellbarer Gehäuseaufbau (M.A.S.S. – Multiangle Adjustment Shell Structure)
- Einzigartiger Erkennungsalgorithmus (LiDAR-Technologie)
- Automatische Bereichseinstellungsfunktion
- Erweiterte, frei konfigurierbare Erkennungsbereichseinstellung
- Vier einstellbare Alarmbereiche bei Verwendung einer IP-Verbindung
- Drei Ausgänge lassen sich für analoge Verbindungen nutzen: Alarm, Problem, Manipulation (konfigurierbar)
- PoE-kompatibel (Power-over-Ethernet)
- Für Innen- und Außenbereich geeignet
- Hochauflösender Erkennungsmodus für Innenbereiche
- Erkennung unzureichender Strahlenintensität z.B. durch starken Nebel, Regen oder Schnee (D.Q. – Environmental Disqualification Circuit)
- Universelle Montage (Decken-, Wandbefestigung, Stativbefestigung sowie Mast- und Nischenbefestigung mit optionaler Halterung)
- Lackierfähiges Gehäuse



Schutz und Absicherung
der Kunstwerke in
einem Museum



Absicherung
überwachter Bereich



Außenwandabsicherung

Technische Daten

Stromversorgung (Eingang)	10,5 bis 30 V DC oder PoE (IEEE802.3af/at-konform)
Leistungsaufnahme	max. 500 mA (12 V DC) max. 6 W (PoE)
Erkennungsmethode	Infrarot-Laserscan
Laser-Schutzklasse	Klasse 1
Erkennungsbereich	20 m x 20 m, 95°
Erkennungsreichweite	Radius 1 bis 21 m bei 10% Reflektion, max. 30 m im erweiterten Bereichsmodus
Erkennungsauflösung/ Reaktionszeit	0,25 Grad/innerhalb von 75 ms bis zu 1 Minute, 0,25 Grad/innerhalb von 25 ms, 0,125 Grad/innerhalb von 100 ms bis zu 1 Minute (jeweils abhängig vom Betriebsmodus)
Ausgänge	3 Ausgänge, 28 V DC, max. 0,2 A NO/NC einstellbar (3 von Master-Alarm, Zonenausgänge, Problem, Manipulation)
Eingänge	1 spannungsloser Kontakteingang
Alarmdauer	ca. 2 s Verzögerungstimer
Betriebstemperatur	-40 °C bis 50 °C
Gewicht	1 kg
Schutzart	IP66
Abmessungen (H x B x T)	146 mm x 160 mm x 160 mm
Montagehöhe vertikaler Erkennungsmodus	2 m oder höher im Außenbereich 4 m oder höher

Bestellinformationen

52090	RLS-2020S, Infrarot-Laser-Scanner Außen-/Inneneinsatz, 20m, Winkel 95°
52091	RLS-RB Deckeneinbaurahmen für Laser-Scanner RLS-2020
52092	LAC-1 Einstellhilfe für Laser-Scanner RLS-2020
52093	AWT-3 Akustische Einstellhilfe für Laser-Scanner RLS-2020
52094	RLS-PB Masthalterung für Laser-Scanner RLS-2020
52095	RLS-SB Einstellbare Winkelhalterung für Laser-Scanner RLS-2020